

FLUXX

Die Stoßabschalung **Bodenschiene**

Zum Patent
angemeldet



Quality Made in Germany

 **LEDAK**
Schalungssysteme

Nicht so...



... sondern so!



FLUXX - Bodenschiene

Die **FLUXX Bodenschiene** ist ein System zur Abschalung von Bodenfugen bei Hohlwänden. Das System besteht aus sehr robusten Leichtbau-Schienen, mit einem fest montierten Haltewinkel und dem Dübelfix zur blitzschnellen Montage und Demontage!

FLUXX Bodenschiene - Befestigung

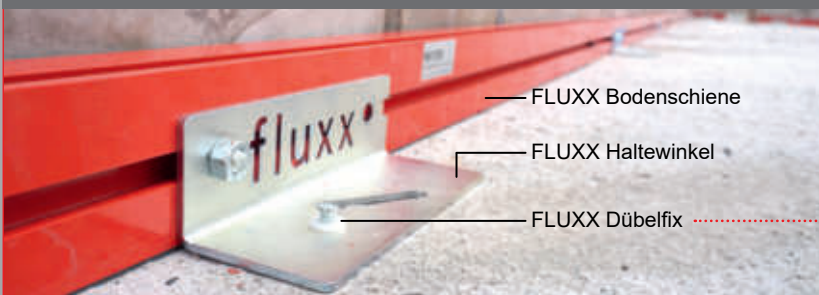

Befestigung mit FLUXX Dübelfix - Standardabstand 1,50 m

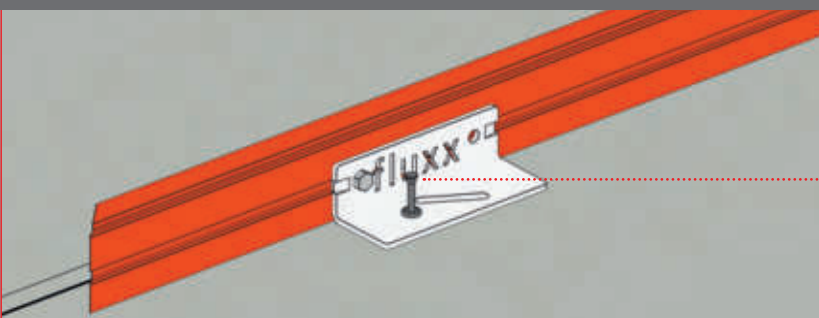

Dübelfix

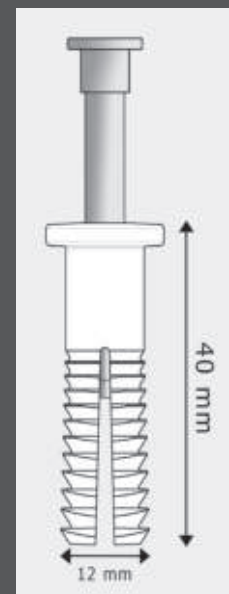

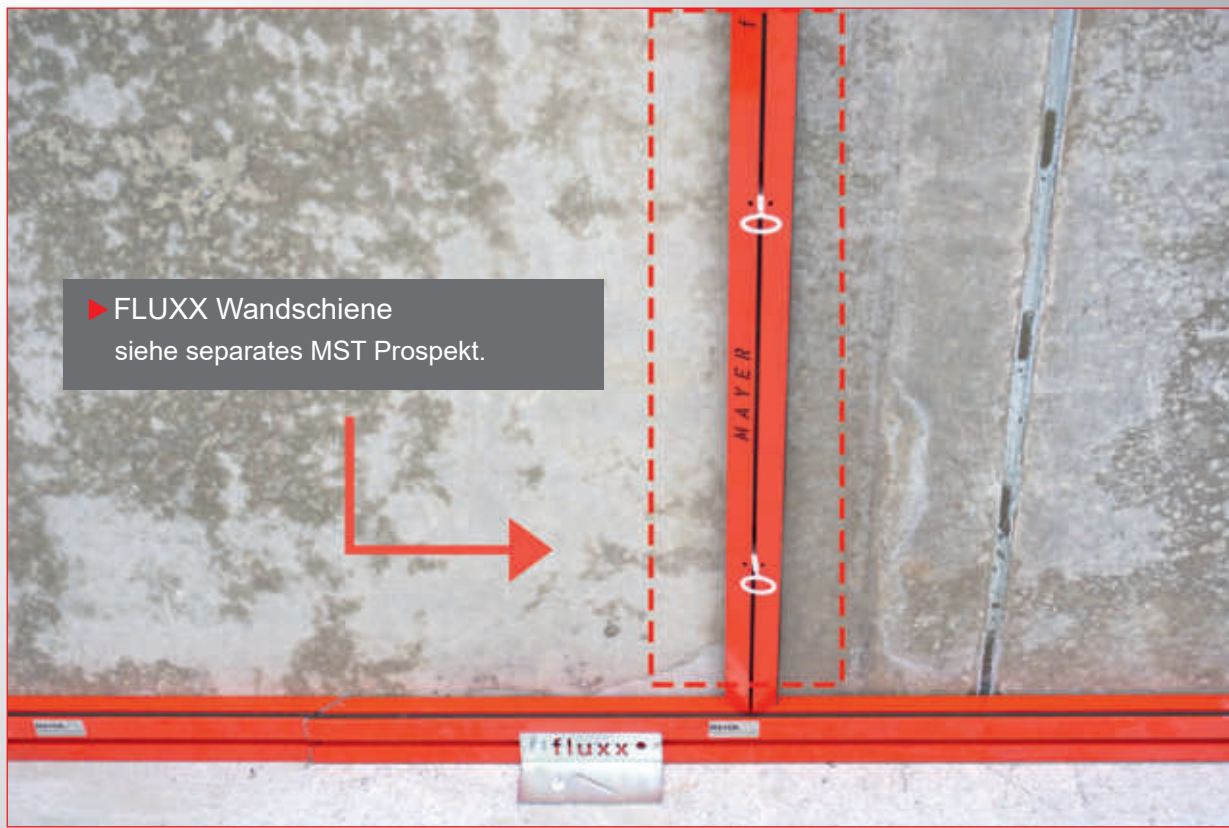

Die Vorteile:

- Mind. 50 % Einsparung der Arbeitszeit für Ein- und Ausschaltungen
- Nur eine Arbeitskraft notwendig
- Extrem reduzierte Materialkosten durch langlebige, robuste Materialien
- Witterungsunabhängig und sofort einsatzfähig
- Kein Zuschnitt von Holz erforderlich
- Keine Nacharbeiten erforderlich
- Kein Spezial-Werkzeug notwendig, nur Hammer und Akkubohrer
- Weniger Abfall auf der Baustelle
- Technisch einwandfreie Lösung

Nachhaltigkeit

FLUXX Bodenschiene - das System

Nur 4 Schientypen und der Dübelfix erforderlich!

► Standard

① Standard L = 150 cm



② Standard L = 100 cm



► Eck- & Teleskop-Bodenschienen

Stufenlos verstellbares Teleskop: 145 – 195 cm Schienenlänge

③ Links

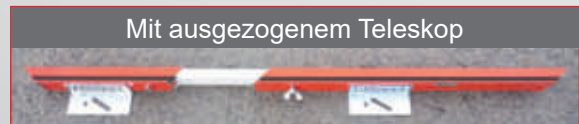

④ Rechts

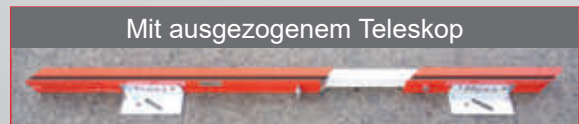

Alle **FLUXX Bodenschienen** sind serienmäßig mit dem **FLUXX Enddeckel** und in den Nuten zusätzlich mit einem Schaumstoffstreifen ausgestattet. Das bietet Langzeit-Schutz vor Verschmutzungen und verhindert das Eintreten von Beton.



► **FLUXX Dübelfix**

In kürzester Zeit...



...dank genialem Stufenkopf-Stahlstift...



...mit Latthammer oder Nageleisen ein- und ausschaltbar!



Montageanleitung

- Schienen von der rechten Seite aus, beginnend mit der **FLUXX E & T Bodenschiene**, auslegen.
- Fehlende Länge mit dem Teleskop der **FLUXX E & T Bodenschiene** ausgleichen.
- Wenn ein Teleskopbereich nicht ausreicht, Teleskopfunktion auf beiden Seiten ausfahren.
- Zuerst am Anfang und Ende, anschließend die restlichen Haltewinkel mit **FLUXX Dübelfix** befestigen.
⇒ Loch Ø 12 mm, mindestens 40 mm tief.

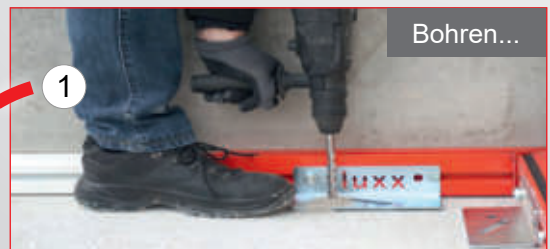

- Aufgrund der passiven Haltevorrichtung benötigt man 50 % weniger Material und Aufwand bei der Befestigung.



- Den Teleskopbereich mit dem Passstreifen abdichten.

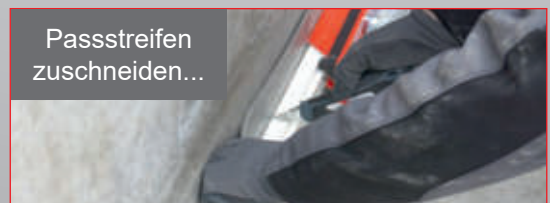

Unebenheiten im Boden

Mit der **FLUXX F6-Folie** lassen sich starke Unebenheiten im Boden ausgleichen.

Die Folie ist durch einen speziellen Kleber rückstandsfrei wieder entfernbar.

Sie reduziert den Reinigungsaufwand, da durch die Folie kein Beton an den Schienen haften kann.



FLUXX - Haltewinkel mobil

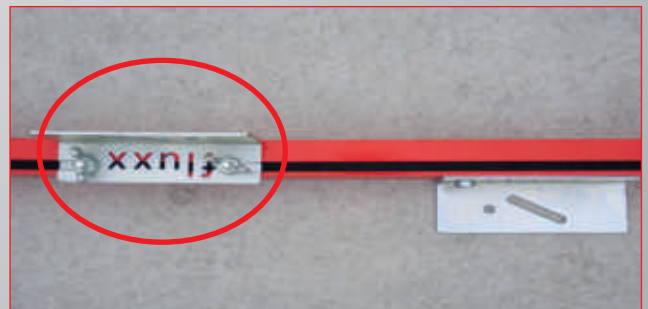

Der **FLUXX Haltewinkel mobil** findet in folgenden Bereichen Anwendung:

- ① Befestigung an bündigen Fugen zwischen Wand und Bodenplatte/Fundament

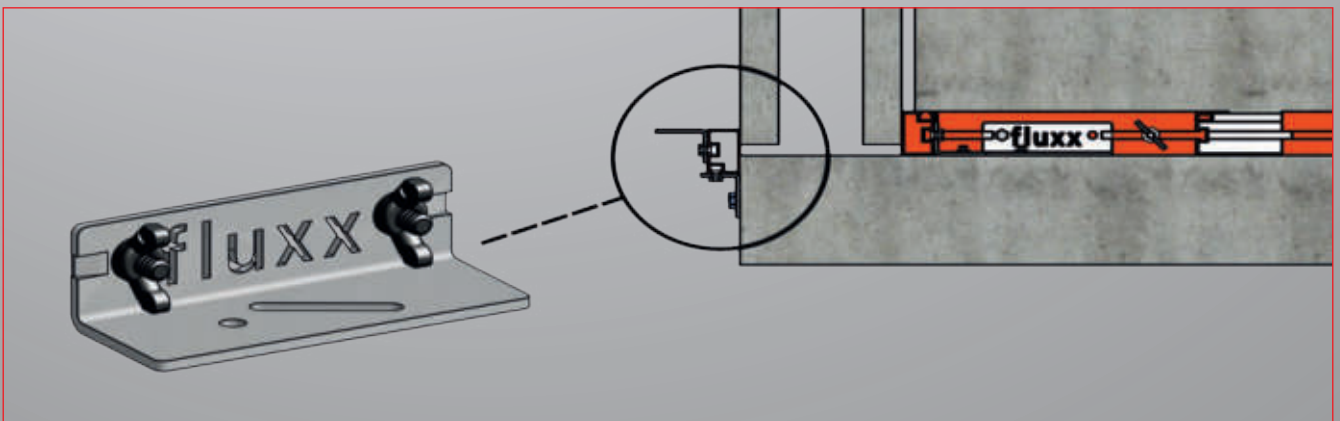

② Koppelung der **FLUXX Bodenschienen**:

Um die **FLUXX Bodenschienen** großflächig umsetzen zu können, werden sie einfach mit den mobilen Haltewinkeln am Stoß verbunden.



Ausschalvorgang

FLUXX Dübelfix dank des Stufenkopf-Stahlstifts einfach und schnell mit dem Latthammer oder dem Nageleisen entfernen. Danach Schienen entweder einzeln oder gekoppelt umsetzen.



Logistik

Schienen wieder in die Box zurücklegen.



Grundausrüstung





Dieses Rundum-Sorglos-Paket beinhaltet alles Erforderliche für ca. 80 Lfm Fuge (einseitig) mit Zubehör für ca. 10 Einsätze.





- **44 Stck. FLUXX Bodenschiene**
 - ▶ L = 150 cm
- **6 Stck. FLUXX Bodenschiene**
 - ▶ L = 100 cm
- **2 Stck. FLUXX E & T Schiene**
 - ▶ L = 145-195 cm links
- **2 Stck. FLUXX E & T Schiene**
 - ▶ L = 145-195 cm rechts
- **50 Stck. FLUXX Haltewinkel mobil**
- **2 Eimer FLUXX Montageset-Bodenschiene**
 - ▶ à 400 Lfm
- **1 Transportbox**







Anwendungsbeispiel



FLUXX Bodenschiene			
Art.-Nr.	Bezeichnung	Gewicht	
5812010	FLUXX Bodenschiene L = 150 cm	4,40 kg	
5812020	FLUXX Bodenschiene L = 100 cm	3,20 kg	
5812030	FLUXX E & T Schiene L = 145 - 195 cm links	6,40 kg	
5812035	FLUXX E & T Schiene L = 145 - 195 cm rechts	6,40 kg	

Fluxx Bodenschiene Zubehör			
Art.-Nr.	Bezeichnung	Gewicht	
5812110	FLUXX Dübelfix (Beutel 125 St.)	3,75 kg	
5812120	FLUXX Passstreifen L = 60 cm (VE 20 St.)	1,00 kg	
5812130	FLUXX Betonbohrer Ø12 mm mit Anschlag (VE 5 St.)	0,25 kg	
5812140	FLUXX Haltewinkel mobil	0,70 kg	
5810095	FLUXX F6-Folie, Rolle á 18 m	0,55 kg	

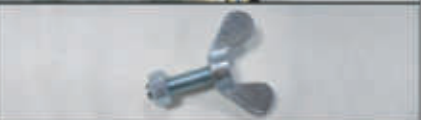
Fluxx Bodenschiene - Ersatzteile

Art.-Nr.	Bezeichnung	Gewicht	
5812250	FLUXX Schaumstoffstreifen	0,01 kg	
5812300	Sechskantschraube M12 x 20, v. für Haltewinkel v. für F-Haltewinkel (VE 25 St.)	1,00 kg	
3000595	Steckschraube R 12x35 mit Flügelmutter für FLUXX Haltewinkel mobil (VE 25 St.)	1,00 kg	
5812320	Flügelschraube M12 x 40 mit Mutter, vz. für FLUXX Bodenschiene E & T	0,25 kg	
300452	Klemmstück mit Steckschraube 60 mm	0,25 kg	

FLUXX Montageset Bodenschiene

für ca. 400 lfm im Eimer bestehend aus:

- 275 Stck. FLUXX Dübelfix
- 20 Stck. Passstreifen, L = 60 cm
- 1 Stck. Betonbohrer, Ø 12 mm mit Anschlag
- 1 Stck. FLUXX Haltewinkel mobil
- 1 Stck. Cutter-Messer
- 1 Stck. Meterstab
- 2 Stck. Klemmstücke + Steckschraube, 60 mm



Grundausstattung

- Schienen ausreichend für ca. 80 lfm Fuge, einseitig
- Zubehör ausreichend für mind. 25 Einsätze
- 44 Stck. FLUXX Bodenschiene L = 150 cm
- 4 Stck. FLUXX Bodenschiene L = 100 cm
- 2 Stck. FLUXX E & T Schiene L = 145-195 cm links
- 2 Stck. FLUXX E & T Schiene L = 145-195 cm rechts
- 50 Stck. FLUXX Haltewinkel mobil
- 2 Eimer FLUXX Montageset-Bodenschiene à 400 lfm
- 1 Transportbox



Schauen Sie sich unseren FLUXX Image Film an!



Hinweise

Verfügbarkeit der AuV

Der Unternehmer hat dafür zu sorgen, dass die vom Hersteller oder Lieferanten zur Verfügung gestellte Aufbau- und Verwendungsanleitung am Einsatzort vorhanden, den Mitarbeitern vor Aufbau und Verwendung bekannt und jederzeit zugänglich ist.

Darstellungen

Die in der Aufbau- und Verwendungsanleitung gezeigten Darstellungen und Bilder sind zum Teil Montagezustände und sicherheitstechnisch nicht unbedingt vollständig. In diesen Darstellungen und Bildern eventuell nicht gezeigte Sicherheitseinrichtungen müssen trotzdem vorhanden sein.

Materialkontrolle

Das Material ist bei Eingang auf der Baustelle/am Bestimmungsort sowie vor jeder Verwendung auf einwandfreie Beschaffenheit und Funktion zu prüfen. Veränderungen am Material sind unzulässig. Fehlerhafte Teile müssen ausgetauscht, bzw. dürfen nicht verwendet werden. Alle Materialteile sind vor dem Einsatz einer Sicht- und Funktionskontrolle durch eine geeignete Person zu unterziehen. Diese Person hat die Teile auf den einwandfreien Zustand hin zu überprüfen. Beschädigte, verformte sowie geschwächte Teile sind funktionsuntüchtig und dürfen nicht verwendet werden. Sie sind so auszusortieren, dass sie nicht irrtümlich wieder verwendet werden können.

Ersatzteile und Reparaturen

Als Ersatzteile dürfen nur Originalteile verwendet werden. Reparaturen sind nur vom Hersteller oder von autorisierten Einrichtungen durchzuführen.

Verwendung anderer Produkte

Vermischungen von Komponenten verschiedener Hersteller bergen Gefahren. Sie sind gesondert zu prüfen und können zur Notwendigkeit der Aufstellung einer eigenen Aufbau- und Verwendungsanleitung führen.

Mayer Schaltechnik GmbH
info@mayerschaltechnik.de
www.mayerschaltechnik.de

97493 Bergtheimfeld
Richtbergstraße 8
Tel. 09721 - 78 96 0
FAX 09721 - 78 96 66

71149 Bondorf
Benzstraße 16
Tel. 07457 - 93 800 0
FAX 07457 - 93 800 38

86697 Oberhausen-Kreut
Am Burgholz 1
Tel. 08431 - 644 730 0
FAX 08431 - 644 73 0 27